

**carrello**

# **Bravo**

CRL-8512

CZ DE DK ES FI FR GB HR HU IT NL PL PT RO RU SE SK UA

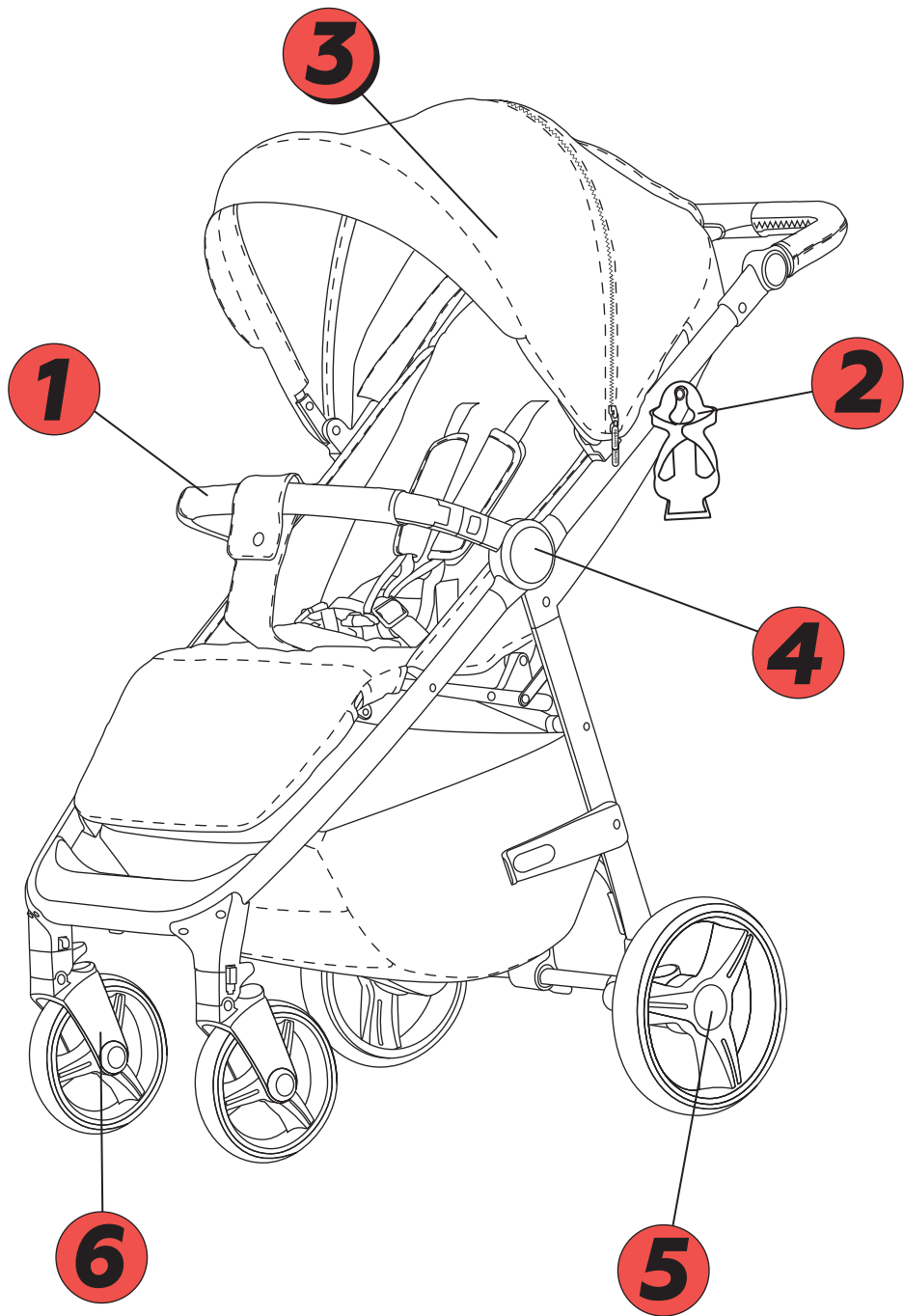

**2**

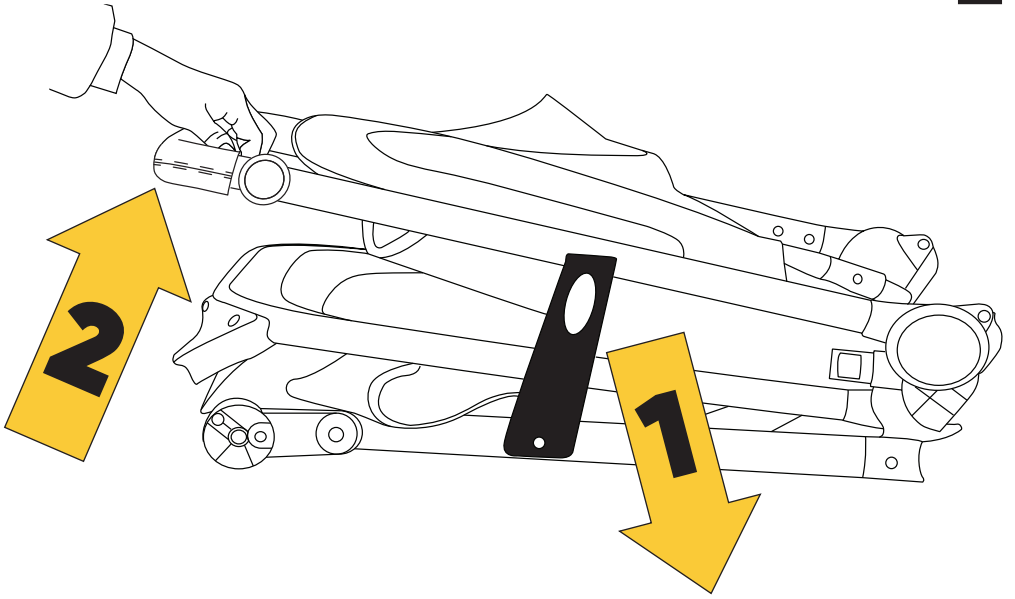

**3**

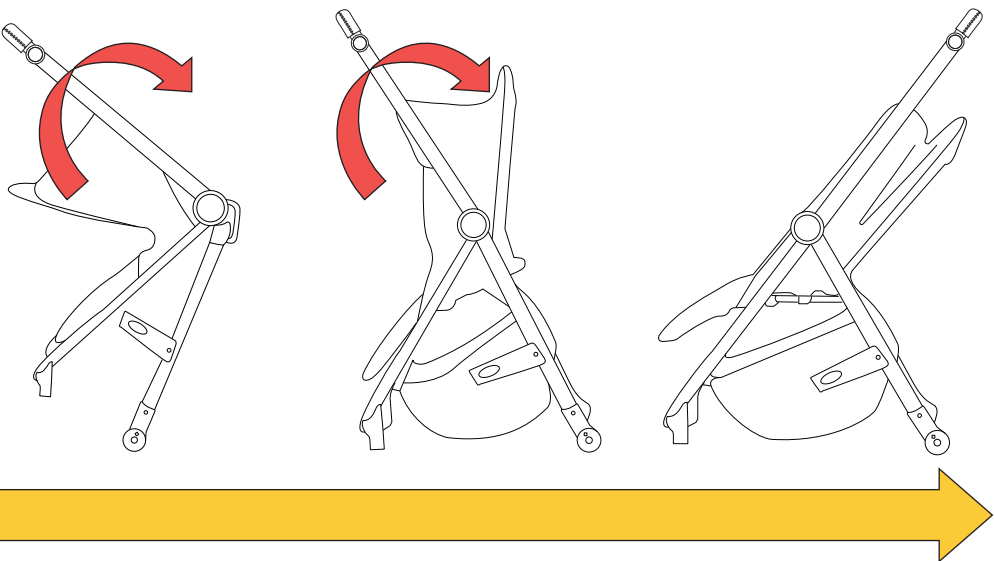

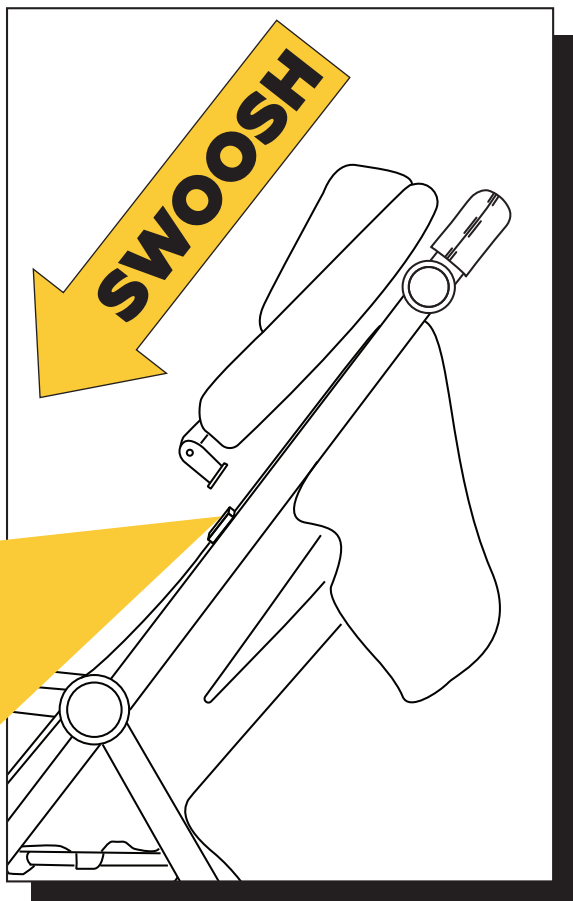
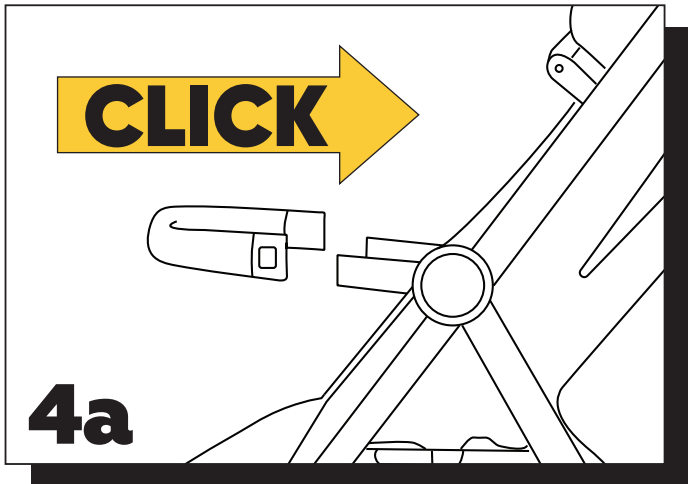

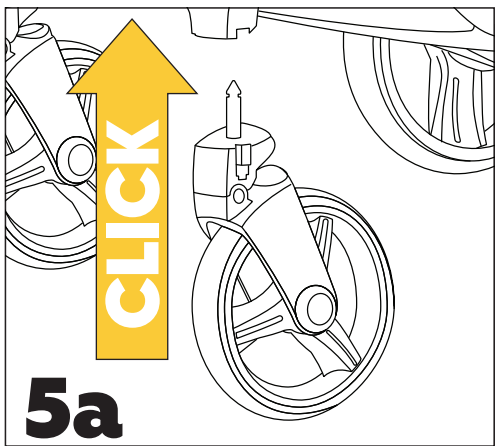

**5a**

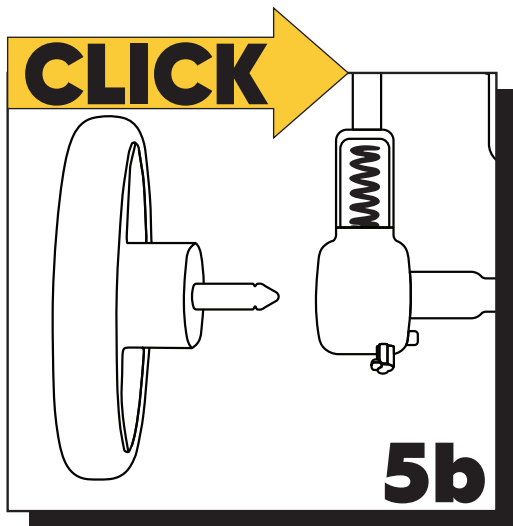

**5b**

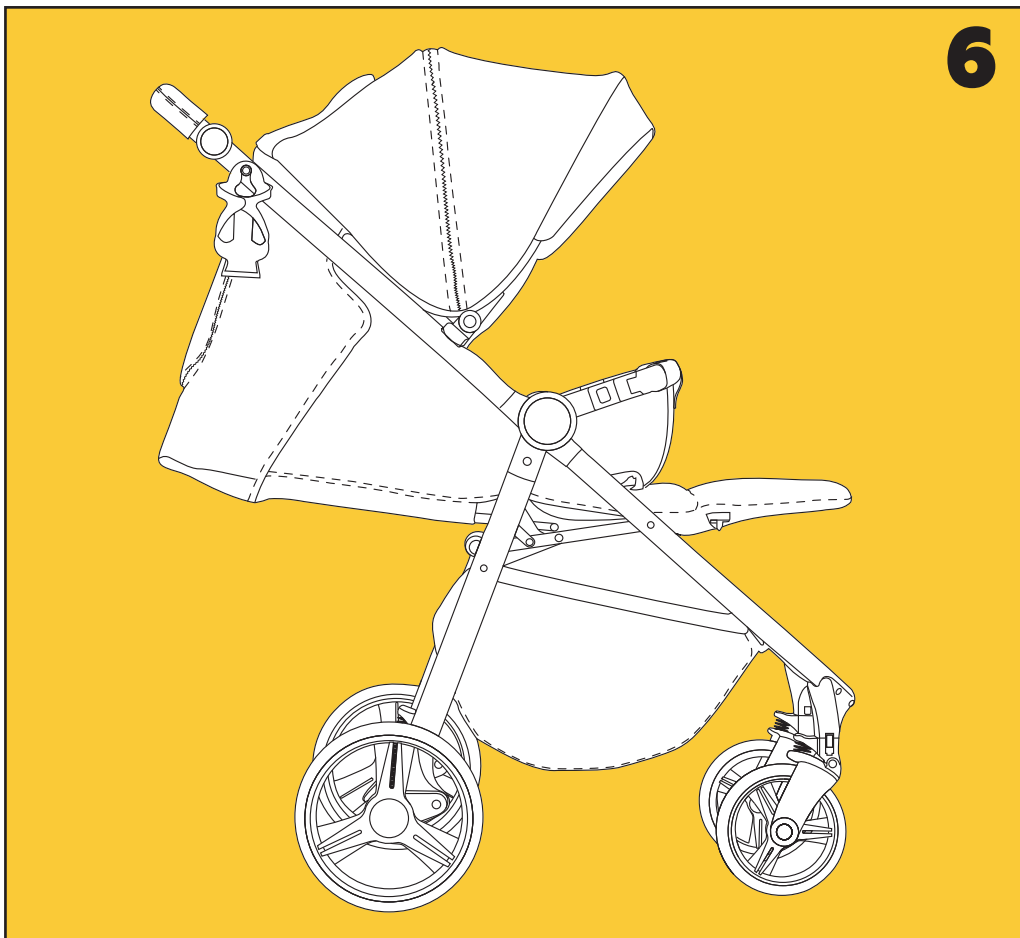

**6**

**7a**

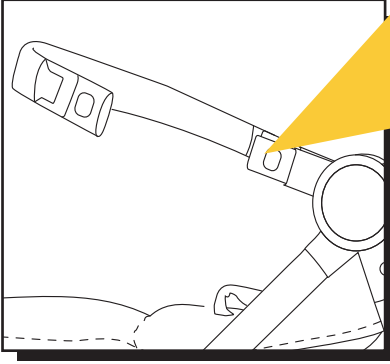

**PUSH**

**7b**

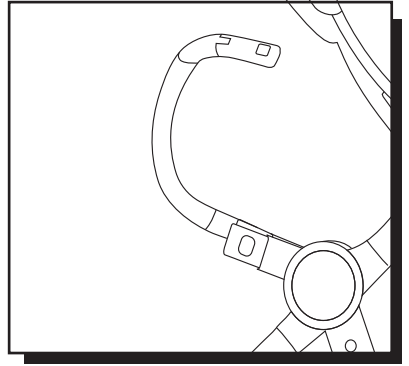

**8**

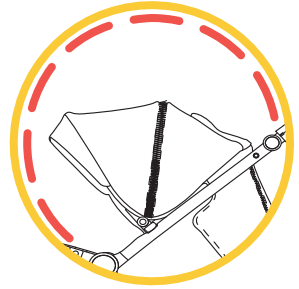
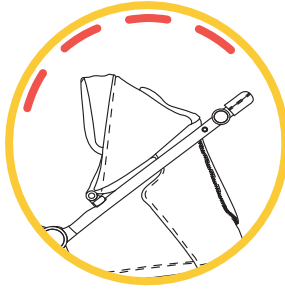
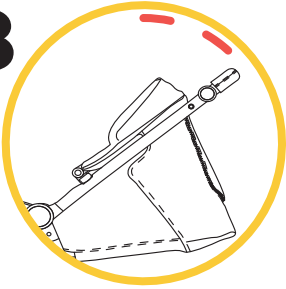

**9**

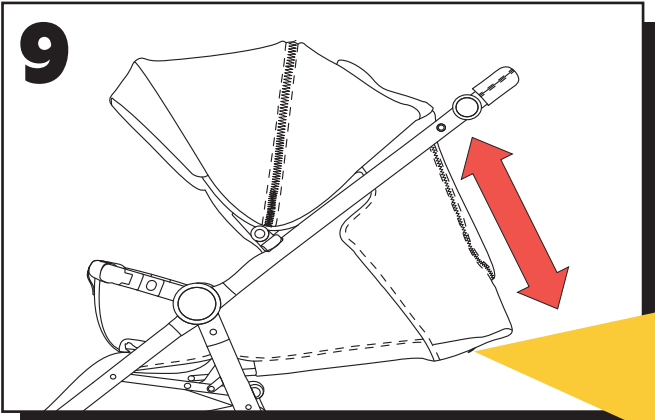

**PULL**

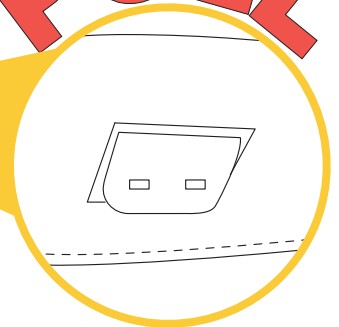

**10a**

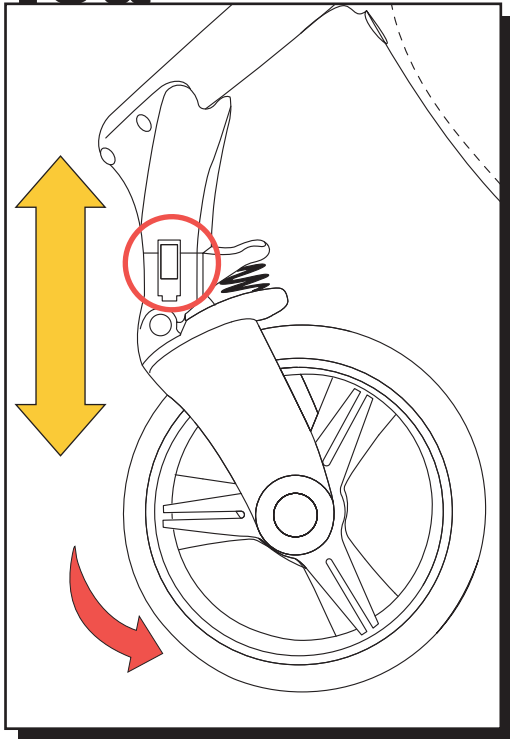

**10b**

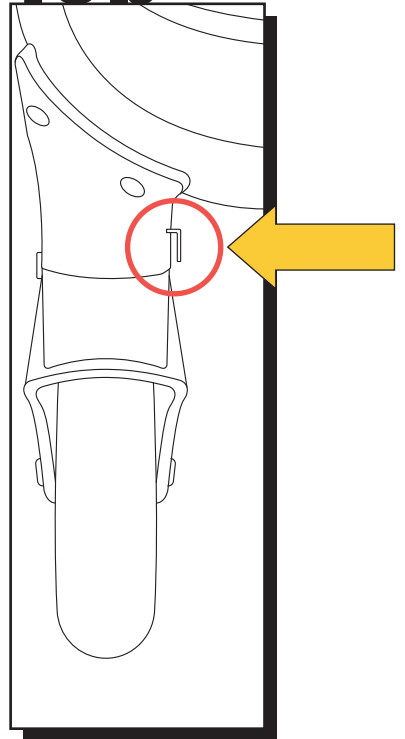

**11a**

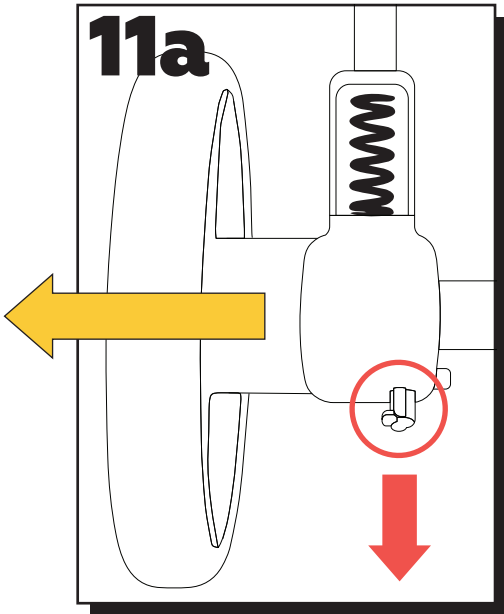

**11b**

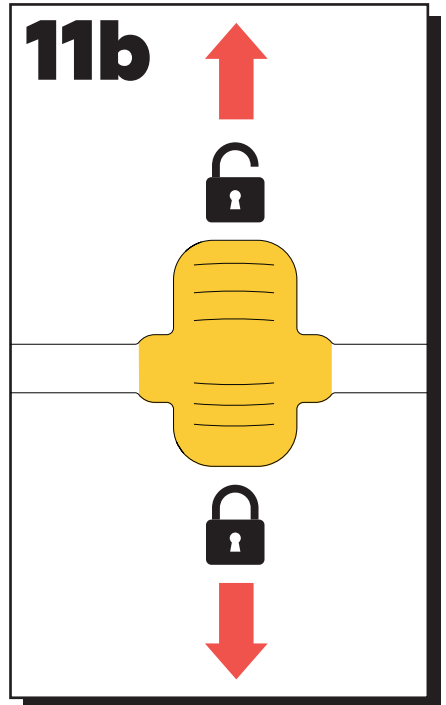

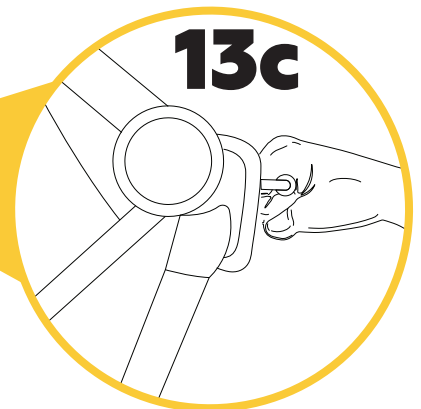
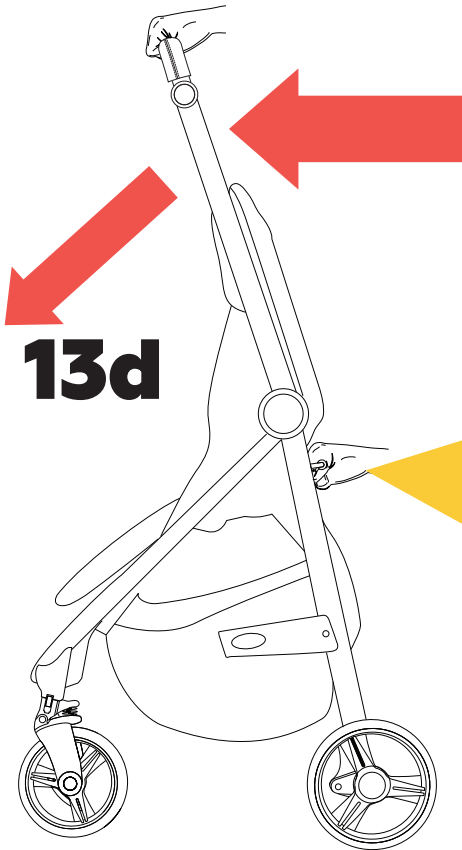
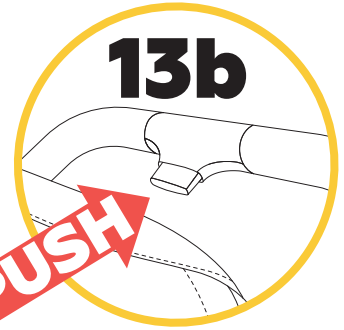
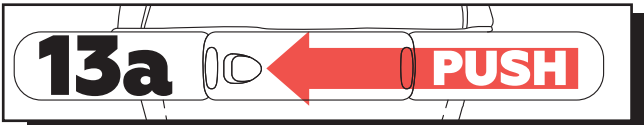
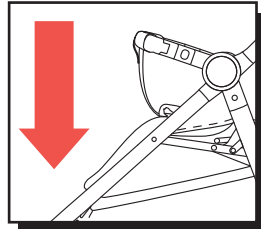
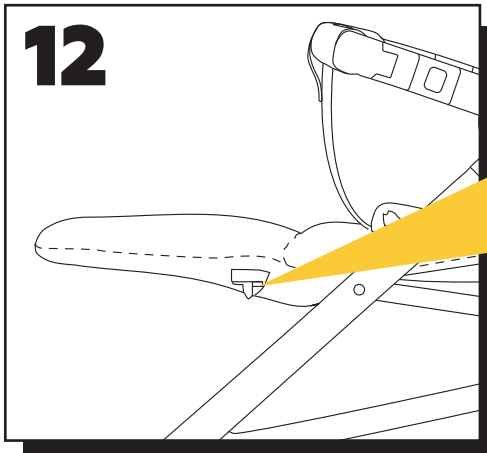

# 14

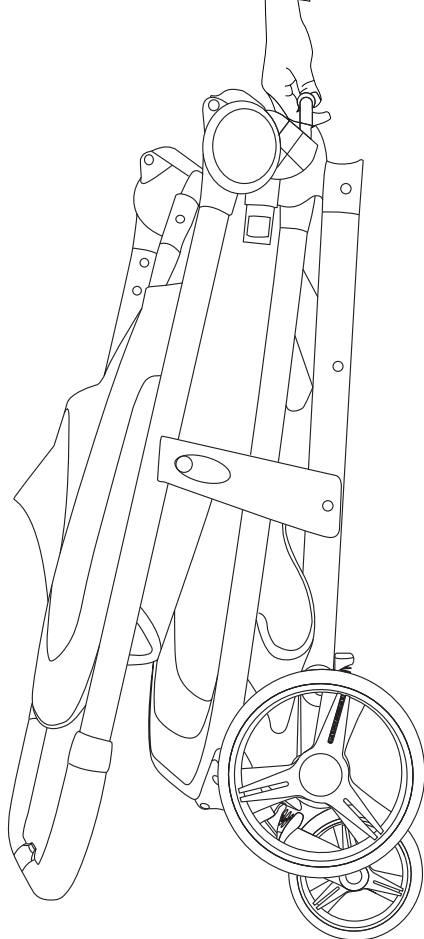
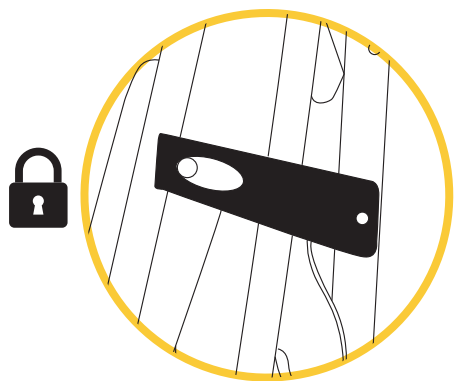

## 15a

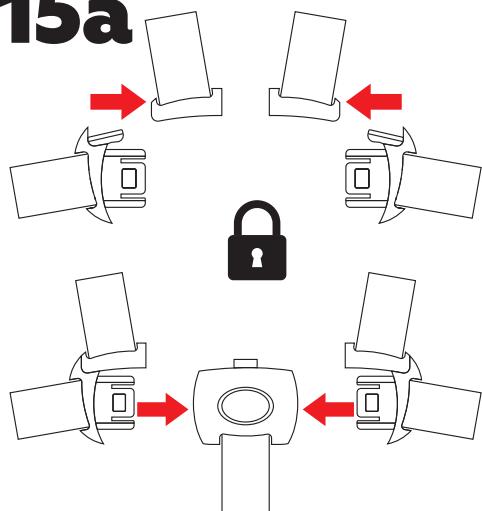

## 15b

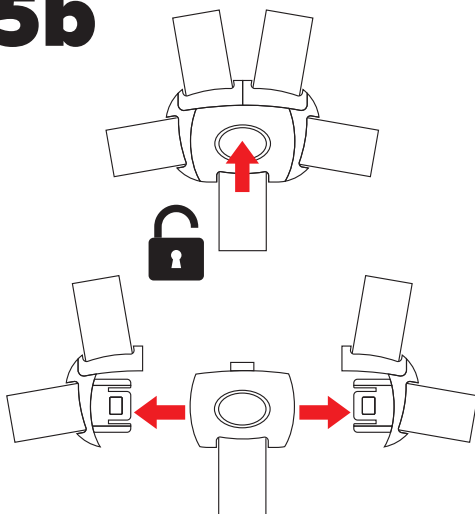

# INSTRUKCJA OBSŁUGI

## Lista części:

1. Zderzak – 1 szt
2. Uchwyt na kubek – 1 szt
3. Budka – 1 szt
4. Rama – 1 szt
5. Koła tylne – 2 szt
6. Koła przednie – 2 szt

## Jak rozłożyć wózek:

1. Należy odpiąć zatrzask znajdujący się na zewnątrz wózka, jak pokazano na rys. 2, jednocześnie drugą ręką pociągając za rączkę, aby rozłożyć wózek.
2. Po otwarciu wózka, jak pokazano na rys. 3, po obu stronach powinno być słyszalne „kliknięcie”. Przed użyciem wózka należy się upewnić, że jest on zablokowany.
- 4a. Treba włożyć zderzak po obu stronach siedzenia, jak pokazano na rys. 4a.  
Uwaga: Zderzak jest zablokowany, jeżeli było słyszalne „kliknięcie”.
- 4b. Załóż budkę, jak pokazano na rys. 4b.
- 5a. Aby zabezpieczyć przednie koła, trzeba włożyć pionowy watek do plastikowego otworu w podstawie wózka, jak pokazano na rys. 5a, podobnie należy zamontować drugie przednie koło.
- 5b. Proszę wziąć tylne koło. Dalej trzeba włożyć watek z dala od koła do otworu w ramie poziomej, jak pokazano na rys. 5b. Koło powinno się zablokować, drugie koło należy zamontować w ten sam sposób.
6. Wózek jest zmontowany.

## Funkcje:

- 7a. Obróć przedni zderzak od lewej do prawej.
- 7b. Obróć przedni zderzak w górę i w dół.
8. Otwórz lub zamknij budkę, jak pokazano na rys. 8.
9. Pociągnij blokadę oparcia i jednocześnie wyreguluj pochylenie oparcia.
- 10a. Podnieś plastikowy przycisk na przednich kołach, aby je zablokować, tak aby nie obracały się o 360 stopni. Aby je rozblokować, naciśnij przycisk, aby mogły się obracać o 360 stopni, jak pokazuje strzałka na rys. 10a.
- 10b. Aby zdjąć kotaprednie, naciśnij małe metalowe kotki, jak pokazano strzałką 10b, i jednocześnie wyciągnij przednie koło, jak pokazano strzałką.
- 11a. Pociągnij blokadę tylnego koła zgodnie ze strzałką w dół, zdejmij tylne koło w kierunku strzałki w lewo.
- 11b. Wciśnij pedał hamulca, aby włączyć hamulec; podnieś pedał, aby zwolnić hamulec, jak pokazano na rysunku 11b.  
**Uwaga:** Podczas wsiadania i wysiadania dziecka z wózka zawsze trzeba aktywować hamulec!
12. Pociągnij przycisk w kierunku strzałki, jak pokazano na rys. 12, aby wyregulować podnózek w 3 pozycjach.

## Jak złożyć wózek:

13. Aby złożyć wózek, należy wcisnąć dodatkową blokadę i jednocześnie nacisnąć przycisk składania na rączce, jak pokazano na rys. 13b, aby odblokować wózek. Następnie drugą ręką lekko popchnąć rączkę do przodu, trzymając składaną rączkę pod siedzeniem, jak pokazano na rys. 13d, i pociągnąć wózek do góry, trzymając rurkę składaną pod siedzeniem, jak pokazano na rys. 13c.
14. Po całkowitym złożeniu wózka blokada składania blokuje się automatycznie, trzeba podnieść wózek, aby zakończyć składanie.

# INSTRUKCJA OBSŁUGI

## Opieka i utrzymanie

- Aby zapewnić długą żywotność produktu, zaleca się regularne czyszczenie wózka i kół oraz smarowanie wszystkich ruchomych i elementów smarem konserwacyjnym.
- Regularnie usuwaj brud z wózka (zwłaszcza z kół), aby zapewnić jego funkcjonalność.
- Regularnie sprawdzaj poszczególne części pod kątem siły mocowania i wydajności.
- Używaj tylko zamiennych zalecanych przez producenta.
- Nie wystawiaj wózka na długotrwałe bezpośrednie działanie promieni słonecznych lub ciepła (np. w samochodzie, bagażniku), ponieważ może to spowodować odbarwienie tekstyliów.
- Tekstylia wózka można czyścić łagodnym roztworem mydła i ciepłą wodą. Użyj miękkiej gąbki lub szmatki. Przed użyciem lub przechowywaniem wózka upewnij się, że tekstylia są całkowicie suche. Nie używaj chemicznych środków czyszczących
- Ramę i koła należy utrzymywać w czystości. Podczas korzystania z wózka w niesprzyjających warunkach pogodowych, takich jak śnieg lub deszcz, brud należy usunąć tak szybko, jak to możliwe. Ramę i koła można wytrzeć miękką gąbką lub wilgotną szmatką. Użyj ciepłej wody i łagodnego roztworu mydła.

## Ostrzeżenie

**WAŻNE - PRZECZYTAJ UWAGA I ZACHOWAJ NA PRZYSZŁOŚĆ JAKO ODNIESIENIE**

**OSTRZEŻENIE:** Aby uniknąć obrażeń, upewnij się, że dziecko jest odsunięte kiedy rozkłada się lub składa niniejszy wyrób

**OSTRZEŻENIE:** Upewnij się przed użyciem, że wszystkie urządzenia blokujące są włączone.

**OSTRZEŻENIE:** Nie używaj wózka, jeśli którykolwiek z jego elementów jest uszkodzony.

**OSTRZEŻENIE:** Wszelkie uszkodzone części należy wymieniać tylko na oryginalne części dostarczone przez producenta. Nie używaj żadnych części zamiennych ani akcesoriów innych niż te zatwierdzone przez producenta w przeciwnym razie produkt może stać się niebezpieczny.

**OSTRZEŻENIE:** Nigdy nie zostawiaj dziecka w środku lub w pobliżu wózka bez nadzoru.

**OSTRZEŻENIE:** Zawsze używaj hamulców podczas wkładania lub wyjmowania dziecka z wózka

**OSTRZEŻENIE:** Zawsze używaj hamulców podczas postojów, długich lub krótkich.

**OSTRZEŻENIE:** Zawsze używaj pasów bezpieczeństwa

**OSTRZEŻENIE:** Ten wózek jest przeznaczony tylko dla jednego dziecka na raz.

**„OSTRZEŻENIE-**To siedzisko nie jest odpowiednie dla dzieci w wieku poniżej 6 miesiąca życia

**OSTRZEŻENIE:** Maksymalna waga dziecka nie powinna przekraczać 22 kg.

**OSTRZEŻENIE:** Maksymalne obciążenie kosza na drobne przedmioty (pod siedziskiem) wynosi 3 kg.

**OSTRZEŻENIE:** Nigdy nie zostawiaj wózka z dzieckiem w środku na stokach, nawet jeśli hamulce aktywowane.

**OSTRZEŻENIE:** Nigdy nie używaj wózka w górę i w dół po schodach, ruchomych schodach i stromych zboczach.

**OSTRZEŻENIE -** Niniejszy wyrób nie jest odpowiedni do biegania lub jazdy na tyżwach i/lub rołkach.

**OSTRZEŻENIE -** Nie pozwalaj dziecku bawić się tym wyrobem

**OSTRZEŻENIE:** Podnoszenie i / lub przenoszenie wózka z dzieckiem w środku jest **SUROWO ZABRONIONE!**

**OSTRZEŻENIE:** Unikaj otwartych źródeł ciepła (np. ognisk, kominków itp) oraz otwartej wody (np: baseny, jeziora rzeki itp)

**OSTRZEŻENIE:** Nie pozwalaj dziecku stawać na siedzisku lub oparciu wózka, może to spowodować obrażenia dziecka lub uszkodzenie oparcia lub siedziska produktu.

**OSTRZEŻENIE** Podczas składania i rozkładania wózka należy zawsze uważać na palce i inne kończyny

**OSTRZEŻENIE** Zabrania się wieszania lub umieszczania obcych przedmiotów (np: toreb, odzieży wierzchniej, toreb na zakupy itp) na rączce lub innych częściach wózka dodatkowe obciążenie może wpłynąć na stabilność wózka i spowodować jego przewrócenie.