

INSTRUKCJA UŻYTKOWANIA/USER MANUAL/ BEDIENUNGSANLEITUNG

KRZESEŁKO DO KARMIEŃIA/HIGH CHAIR/ HOCHSTUHL

MEGALO

WAŻNE! Prosimy o uważne przeczytanie niniejszej instrukcji użytkowania **przed** pierwszym użyciem produktu. Instrukcję należy zachować na wypadek potrzeby ponownego z niej skorzystania.

IMPORTANT! Please read these instructions carefully before the first use of the product. This manual should be kept for future use.

WICHTIG! Wir bitten um genaues Durchlesen dieser Bedienungsanleitung vor der ersten Anwendung des Produkts. Die Bedienungsanleitung ist für den Fall der Notwendigkeit ihrer erneuten Nutzung aufzubewahren.

0-15kg



EN 14988

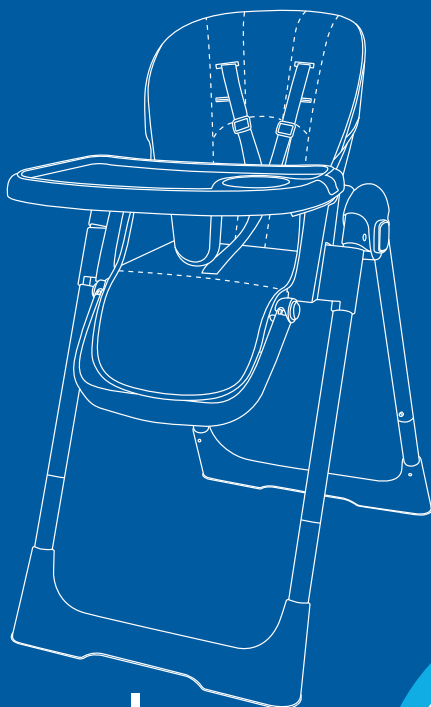

Megalo

CARETERO

 www.caretero.pl

Megalo

Dziękujemy za zakup krzeselka do karmienia **Caretero Megalo**.

Kupili Państwo nowoczesny produkt wysokiej jakości.

Jesteśmy przekonani, że zapewni on Państwa maluchowi bezpieczeństwo i pomoże w jego harmonijnym rozwoju.

Zachęcamy do zapoznania się z naszą kompletną ofertą na stronie www.caretero.pl.

Czekamy również na wszelkie uwagi dotyczące użytkowania naszych produktów.

Zespół marki Caretero.

Thank you for choosing the **Caretero Megalo** high chair.

You bought a modern, high quality product.

We are sure it will help your child in safe, harmonious growth.

We encourage you to learn about our full offer on our website: www.caretero.pl

Should you have any remarks about this product, feel free to share them with us.

Caretero Team.

Wir danken Ihnen für den Kauf des Kinderhochstuhls **Caretero Megalo**.

Sie haben ein modernes Produkt von hoher Qualität erworben.

Wir sind überzeugt, dass es Ihrem Kind Sicherheit garantiert und es bei der harmonischen Entwicklung unterstützt. Wir laden Sie herzlich dazu ein, sich mit unserem

vollständigen Angebot auf der Website www.caretero.pl bekannt zu machen. Außerdem

nehmen wir gern Anmerkungen und Hinweise zur Nutzung unserer Produkte entgegen.

Caretero Mannschaft.

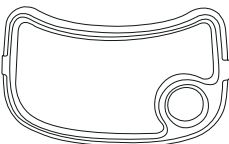
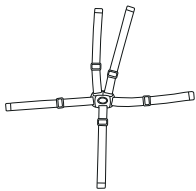
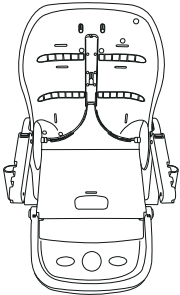
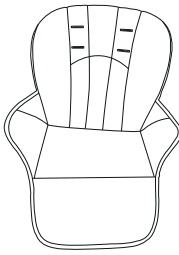
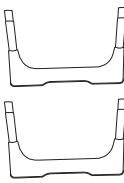
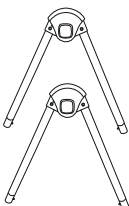
| | |
|---|--|
|  <p>PL: Tacka EN: Plate DE: Platte</p> |  <p>PL: Pas bezpieczeństwa EN: Safety belt DE: Platte</p> |
|  <p>PL: Siedzisko krzeselka EN: Chair body DE: Stuhlkörper</p> |  <p>PL: Skórzana osłona EN: Leather sheath DE: Lederscheide</p> |
|  <p>PL: Rama podstawy EN: Base frame DE: Grundrahmen</p> |  <p>PL: Rama siedziska EN: Seat frame DE: Sitzrahmen</p> |

WAŻNE! PRZECZYTAJ UWAŻNIE I ZACHOWAJ NA PRZYSZŁOŚĆ JAKO ODNIESIENIE!

- Nieprzestrzeganie procedur zawartych w niniejszej instrukcji obsługi może doprowadzić do poważnych uszkodzeń ciała dziecka.
- Należy upewnić się, że krzeselko zostało złożone prawidłowo, zgodnie z instrukcją montażu.
- Niedotrzymanie procedur montażu może być przyczyną nieszczęśliwego wypadku.
- Podczas korzystania z krzeselka, dziecko powinno być zawsze zabezpieczone szelkami bezpieczeństwa.
- Nigdy nie należy zostawiać dziecka w krzeselku bez opieki.
- Upewnij się, że podczas rozkładania, regulacji i składania krzeselka, nie ma dzieci w najbliższym otoczeniu krzeselka.
- Dziecko siedzące w krzeselku należy zawsze mieć w zasięgu wzroku.
- Jeżeli krzeselko jest w jakikolwiek sposób uszkodzone, należy niezwłocznie zaprzestać jego użytkowania oraz skontaktować się ze sprzedawcą.
- Nie wolno pozwalać dziecku na wstawanie podczas przebywania w krzeselku.
- Produkt jest przeznaczony wyłącznie dla dzieci, które siedzą w pozycji wyprostowanej. Nie wolno pozwolić by inne dzieci, zwierzęta domowe lub jakiegokolwiek inne obiekty znajdowały się pod krzeselkiem lub w jego bezpośrednim sąsiedztwie w momencie, gdy w krzeselku znajduje się dziecko.
- Nie wolno zbyt mocno dociskać tacki do dziecka. Należy zostawiać nieco przestrzeni na swobodne oddychanie.
- Krzeselko przeznaczone jest dla dzieci potrafiących siedzieć samodzielnie, w wieku od 6 do 36 miesięcy, ważących do 15 kg.
- Nie przesuwaj krzeselka, gdy dziecko znajduje się w środku.
- Zabrania się używania produktu nad basenem i innych niebezpiecznych miejscach,
- Krzeselko jest zgodne z europejską normą bezpieczeństwa **EN 14988+A1:2020-07**.

OSTRZEŻENIE: NIGDY NIE POZOSTAWIAJ DZIECKA BEZ OPIEKI!

OSTRZEŻENIE: ZAWSZE STOSUJ SYSTEM OGRANICZAJĄCY.

OSTRZEŻENIE: ZAGROŻENIE UPADKIEM: NIE DOPUŚĆ, ABY DZIECKO WSPINAŁO SIĘ NA PRODUKT.

OSTRZEŻENIE: NIE UŻYWAJ PRODUKTU, JEŻELI WSZYSTKIE ELEMENTY NIE SĄ PRAWIDŁOWO ZAMONTOWANE I WYREGULOWANE!

OSTRZEŻENIE: NIE UŻYWAĆ TEGO WYSOKIEGO KRZESELKA, DOPÓKI DZIECKO NIE POTRAFI SAMODZIELNIE SIEDZIEĆ!

OSTRZEŻENIE: MIEJ ŚWIADOMOŚĆ RYZYKA PRZEWRÓCENIA, JEŻELI DZIECKO POTRAFI ODEPCHNĄĆ SIĘ STOPAMI OD STOŁU LUB JAKIEJKOLWIEK INNEJ KONSTRUKCJI.

OSTRZEŻENIE: MIEJ ŚWIADOMOŚĆ RYZYKA USTAWIANIA PRODUKTU W POBLIŻU OTWARTEGO OGNIA I INNYCH SILNYCH ŹRÓDEŁ CIEPŁA.

OSTRZEŻENIE: UPEWNIJ SIĘ, CZY UPRĄŻ JEST PRAWIDŁOWO DOPASOWANA! ZAWSZE UŻYWAJ PASKA KROKOWEGO, ABY DZIECKO NIE WYSUNĘŁO SIĘ Z KRZESELKA.

3 KONSERWACJA I CZYSZCZENIE

Poszycie jak i ramę krzeselka należy czyścić wilgotną szmatką, nasączoną w wodzie z dodatkiem odrobiny mydła. Nie wolno używać silnych detergentów, gdyż mogą one uszkodzić plastikowe części krzeselka. Należy regularnie sprawdzać i konserwować części ruchome krzeselka za pomocą smaru silikonowego.

Krzeselko służy do użytku wewnątrz pomieszczeń.

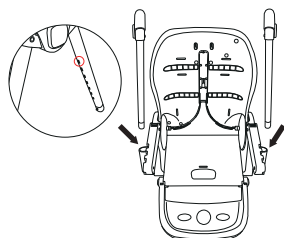

1. Włóż obie ramy do fotelika i upewnij się, że po zamontowaniu zaczep tacki jest skierowany do tyłu. Upewnij się, że przycisk otwierania i składania znajdujący się na ramie siedziska jest skierowany na zewnątrz.

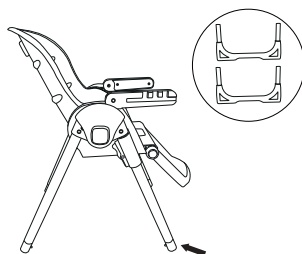

2. Włóż ramy podstawy do ramy siedziska, upewniając się, że zakrzywiona strona każdej ramy podstawy jest skierowana na zewnątrz. Naciśnij oba przyciski po lewej i prawej stronie, a następnie przesuń, aby otworzyć krzeselko.

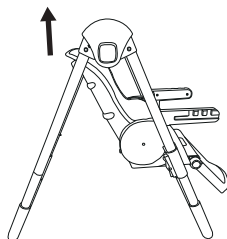

3. Naciśnij oba przyciski po lewej i prawej stronie, aby wyregulować wysokość.

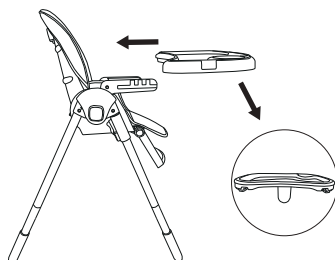

4. Włóż tacę

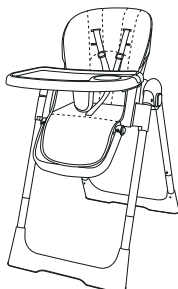

5. Krzeselko jest gotowe do użytku

5 DOSTOSOWANIE SIEDZISKA

Przycisk oparcia można regulować na trzech biegach

Wysokość krzesła można regulować, naciskając dwa przyciski z boku siedziska.

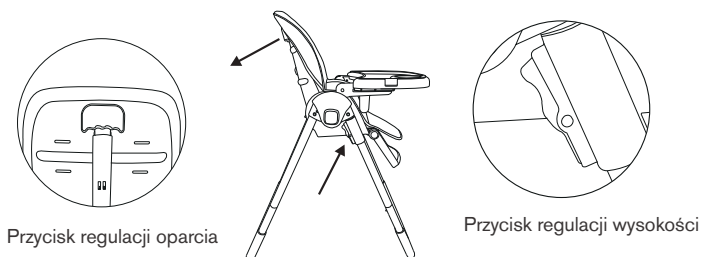

6 DOSTOSOWANIE NACHYLENIA PODNÓŻKA

Jak pokazano na rysunku, naciśnij oba przyciski, aby ustawić podnóżek w pierwotnej pozycji

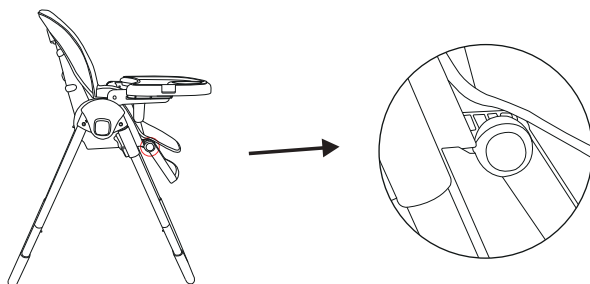

7 SKŁADANIE KRZESIELKA

Naciśnij przyciski po lewej i prawej stronie krzeselka oraz poniżej podłokietnika, aby dokończyć składanie, jak pokazano na rysunku

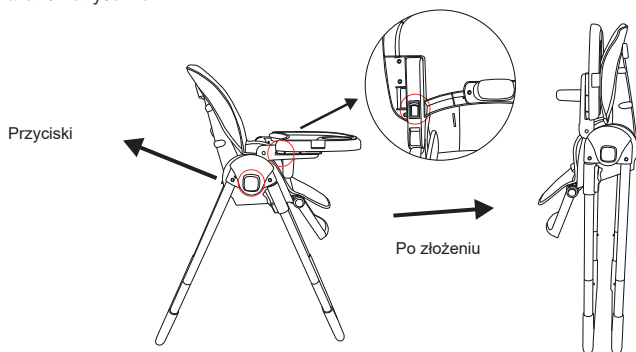

IMPORTANT! READ CAREFULLY AND KEEP FOR FUTURE REFERENCE.

- Your child's safety may be affected if you do not follow these instructions carefully.
- The highchair must be opened, adjusted and closed only by an adult.
- When unfolding, adjusting or folding the highchair, ensure to keep any children away from the chair.
- Always have the child sitting in the chair in sight.
- Do not use the highchair if some of its parts are broken, torn or missing.
- Never allow the child to stand up while in the chair.
- When it is not used, the highchair must be kept away from the reach of children.
- Always place the highchair on a horizontal, stable surface. Never place the highchair near stairs or steps. Do not let other children playing unattended close to the highchair or climb on it.
- This product is intended for children able to sit up unaided, aged between 6 and 36 months, weighing up to 15 kg.
- Do not move the chair while the baby is inside.
- It is forbidden to use the product near swimming pools and other dangerous places,
- This high chair complies with the norm **EN 14988+A1:2020-07**.

WARNING: NEVER LEAVE THE CHILD UNATTENDED!

WARNING: ALWAYS USE THE RESTRAINT SYSTEM.

WARNING: FALLING HAZARD: PREVENT YOUR CHILD FROM CLIMBING ON THE PRODUCT.

WARNING: DO NOT USE THE PRODUCT UNLESS ALL COMPONENTS ARE CORRECTLY FITTED AND ADJUSTED!

WARNING: BE AWARE OF THE RISK POSED BY OPEN FIRE AND OTHER SOURCES OF STRONG HEAT (E.G. ELECTRIC BAR HEATERS, GAS FLAMES ETC.) IN THE VICINITY OF THE PRODUCT!

WARNING: BE AWARE OF THE RISK OF TILTING WHEN YOUR CHILD CAN PUSH ITS FEET AGAINST A TABLE OR ANY OTHER STRUCTURE.

WARNING: DO NOT USE THE HIGH CHAIR BEFORE YOUR CHILD CAN SIT UP STRAIGHT UNAIDED!

WARNING: ALWAYS SECURE YOUR CHILD WITH CROTCH BELT TO PREVENT HIM OR HER FALLING OR SLIDING OUT. MAKE SURE THE HARNESS IS PROPERLY ADJUSTED!

WARNING: DO NOT USE THE HIGH CHAIR IF ANY PART IS BROKEN, TORN OR MISSING!

3 CLEANING AND MAINTENANCE

The upholstery and the frame should be cleaned with a damp cloth with addition of soap. Do not use strong detergents as they may damage the plastic parts of the chair. Please check all movable parts of the chair regularly and lubricate them with silicon oil. This chair is made for indoor use only.

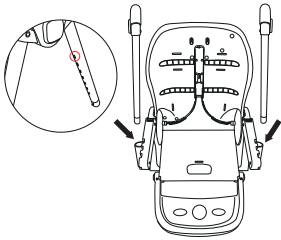

1. Insert both frames into the seat. Make sure tray clip is facing the back when installed. Make sure open and fold button located on seat frame is facing outside when installed.

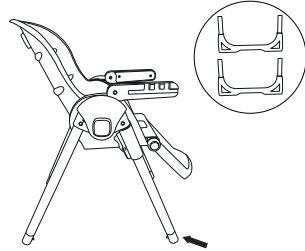

2. Insert base frames into the seat frame. Make sure the curve side of each base frame is facing outside when installed. Press both button on left and right and then slide to open the high chair.

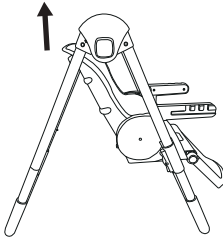

3. Press both button on left and right to adjust height.

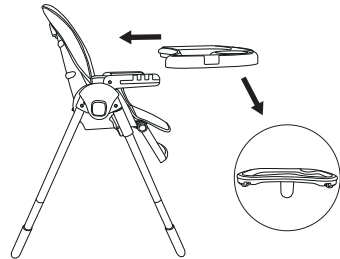

4. Insert plate

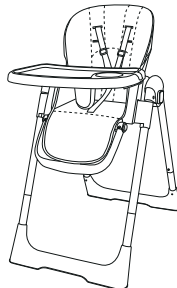

5. Highchair is ready to use

5**SEAT ADJUSTMENT**

The back button can be adjusted in three gears

Adjust the height of the dining chair by pressing two buttons on the side of the seat.

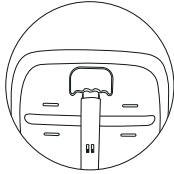

Back adjustment button

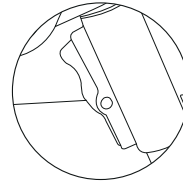
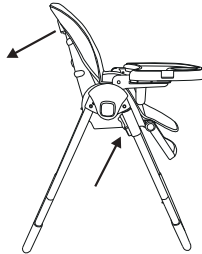

Height adjustable button

6**FOOT ANGLE ADJUSTMENT**

As shown in the picture, Press both buttons to adjust footrest to original position

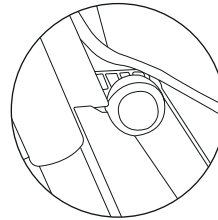
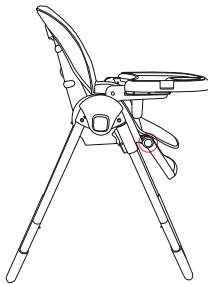
**7****FOLDING THE HIGHCHAIR**

Press the buttons on the left and right sides of the baby high chair and below the armrest to complete the folding, as shown in the right figure

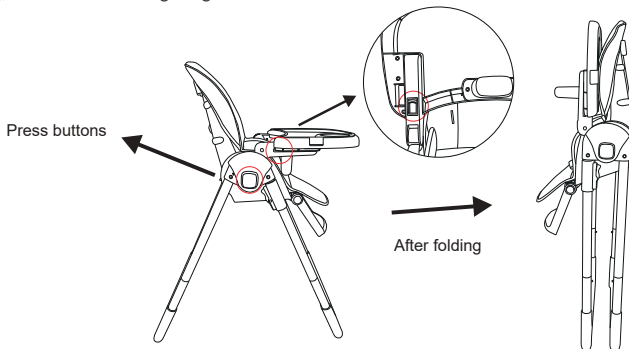

WICHTIG: FÜR SPÄTERES NACHSCHLAGEN AUFBEWAHREN!

- Befolgen sie sorgfältig diese anleitung, damit die sicherheit ihres Kindes nicht beeinträchtigt wird.
- Wenn der Kinderhochstuhl nicht benutzt wird, muss er stets fern von Kindern gehalten werden.
- Die Verwendung der Sicherheitsgurte mit Mittelsteg aus Stoff ist unerlässlich, um die Sicherheit des Kindes zu garantieren.
- Lassen Sie das Kind niemals ohne Aufsicht. Es könnte gefährlich sein.
- Verwenden Sie keine Bestandteile, Ersatzteile oder Zubehör, die nicht vom Hersteller geliefert oder genehmigt sind.
- Vergewissern Sie sich beim Öffnen und Schließen, dass sich das Kind in entsprechender Entfernung aufhält.
- Positionieren Sie das Produkt ausschließlich auf einer waagerechten und stabilen Fläche. Stellen Sie den Kinderhochstuhl niemals in die Nähe von Treppen oder Stufen. Lassen Sie niemals zu, dass andere Kinder ohne Aufsicht in der Nähe des Kinderhochstuhls spielen oder an diesem hochklettern.
- Das Öffnen, Einstellen und Schließen des Kinderhochstuhls darf nur von Erwachsenen vorgenommen werden.
- Die Verwendung des Kinderhochstuhls wird für Kinder im Alter von 6 bis 36 Monaten und mit einem Körpergewicht von nicht mehr als 15 kg empfohlen.
- Bewegen Sie den Stuhl nicht, während sich das Baby darin befindet.
- Es ist verboten, das Produkt in der Nähe von Schwimmbädern und anderen gefährlichen Orten zu verwenden.
- Dieses Produkt entspricht der Norm: **EN 14988+A1:2020-07**.

WARNUNG: ACHTUNG – LASSEN SIE DAS KIND NICHT UNBEAUF SICHTIGT!

WARNUNG: DEN HOCHSTUHL NICHT BENUTZEN FALLS NICHT ALLE BAUTEILE ANGEBRACHT UND EINGESTELLT SIND!

WARNUNG: BENUTZEN SIE IMMER DAS RÜCKHALTESYSTEM.

WARNUNG: AUF DAS RISIKO DURCH OFFENES FEUER UND ANDERE STARKE WÄRMEQUELLEN (Z.B. ELEKTRISCHE HEIZSTÄBE, GASFLAMMEN USW.) IN UNMITTELBARER NÄHE DES HOCHSTUHLES IST ZU ACHTEN!

WARNUNG: BEACHTEN SIE DAS RISIKOGEFAHR, WENN IHR KIND MIT FÜSSEN AUS DER TABELLE ODER EINER ANDEREN STRUKTUR FREIGEgeben WIRD.

WARNUNG: BEACHTEN SIE DAS RISIKO DER PRODUKTPOSITIONIERUNG IN DER NÄHE VON OFFENEM FEUER UND ANDEREN STARKEN WÄRMEQUELLEN.

WARNUNG: DEN HOCHSTUHL NICHT BENUTZEN BEVOR DAS KIND SELBSTSTÄNDIG AUFRECHT SITZEN KANN!

WARNUNG: DEN HOCHSTUHL NICHT BENUTZEN WENN IRGEND EIN TEIL GEBROCHEN ODER GERISSEN IST ODER FEHLT!

3 REINIGUNG UND WARTUNG

Der Bezug und der Rahmen des Stuhls sind mit einem feuchten Lappen und Seifenwasser zu reinigen. Es dürfen keine scharfen Reinigungsmittel verwendet werden, da diese die Kunststoffteile des Stuhls beschädigen könnten. Die beweglichen Teile des Kinderstuhls sind regelmäßig zu prüfen und mit Silikonschmiermittel zu schmieren. Der Kinderstuhl ist für den Inneneinsatz bestimmt.

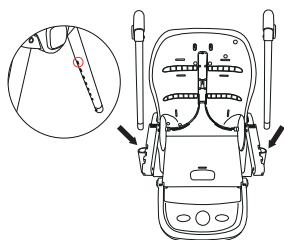

1. setzen Sie beide Rahmen in den Sitz ein. Vergewissern Sie sich, dass der Tablett-Clip beim Einbau nach hinten zeigt. Vergewissern Sie sich, dass die Taste zum Öffnen und Zusammenklappen am Sitzrahmen im eingebauten Zustand nach außen gerichtet ist.

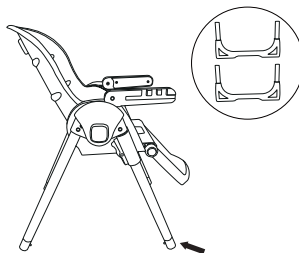

2. Stellen Sie sicher, dass die gewölbte Seite jedes Untergestells nach außen zeigt, wenn es installiert ist. Drücken Sie die beiden Knöpfe links und rechts und schieben Sie dann den Hochstuhl auf.

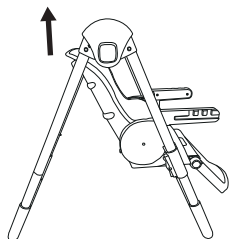

3. Drücken Sie die beiden Tasten links und rechts, um die Höhe einzustellen.

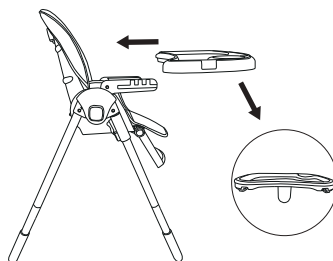

4. Platte einsetzen

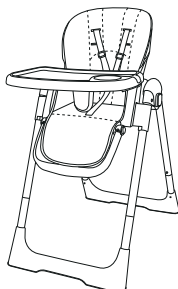

5. Hochstuhl ist einsatzbereit

5**SITZVERSTELLUNG**

Die Rückentaste kann in drei Stufen eingestellt werden

Stellen Sie die Höhe des Esszimmerstuhls durch Drücken zweier Knöpfe an der Seite des Sitzes ein.

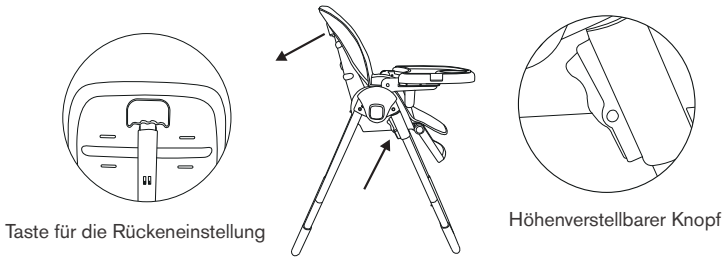
**6****FUß WINKLEINSTELLUNG**

Wie in der Abbildung gezeigt, drücken Sie beide Tasten, um die Fußstütze in die ursprüngliche Position zu bringen.

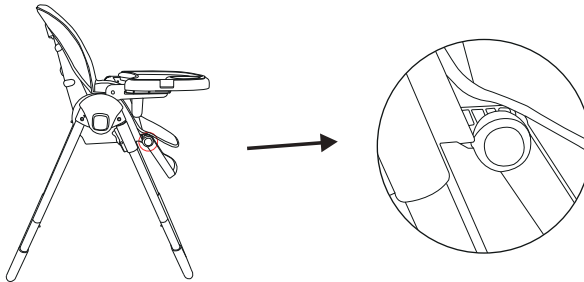
**7****ZUSAMMENKLAPPEN DES HOCHSTUHLS**

Drücken Sie die Knöpfe auf der linken und rechten Seite des Hochstuhls und unter der Armlehne, um das Klappen, wie in der rechten Abbildung gezeigt

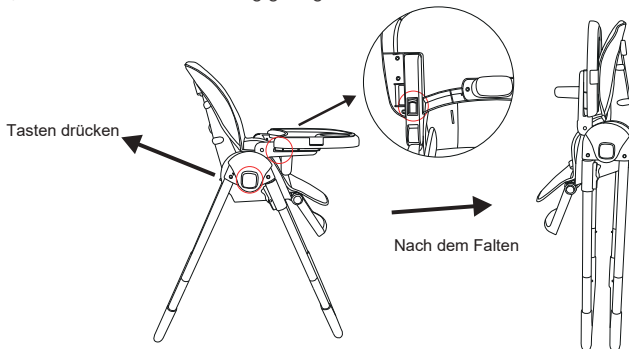

KARTA GWARANCYJNA

Imię: _____

Nazwisko: _____

Kod pocztowy: _____

Miejscowość: _____

Telefon (wraz z kierunkowym): _____

Adres e-mail: _____

Produkt: _____

Model: _____

Kolor/wzór: _____

Akcesoria: _____

Data zakupu: _____

Kupujący (podpis): _____

Sprzedawca: _____

Dowiedz się więcej o tym produkcie i marce Caretero.

IKS 2 Mucha Sp. J.
ul. Rybnicka 9, 43-190 Mikołów, Polska
+48 32 226 06 06
e-mail: caretero@caretero.pl, www.caretero.pl

CARETERO

WARUNKI GWARANCJI

1. **IKS 2 Mucha Sp. J.** udziela gwarancji na zakupiony produkt w okresie 24 miesięcy od daty zakupu.
2. Gwarant zapewnia nabywcy prawidłowe działanie produktu przy użytkowaniu zgodnym z jego przeznaczeniem i instrukcją użytkowania.
3. Wady produktu wykryte w okresie gwarancji będą bezpłatnie usuwane w terminie 21 dni od daty dostarczenia go, za pośrednictwem Sprzedawcy, do Serwisu. Okres gwarancji zostanie przedłużony o czas naprawy.
4. W przypadku wykrycia wady lub wystąpienia problemów z użytkowaniem, należy zwrócić się do punktu sprzedaży detalicznej z reklamowanym produktem, wypełnioną kartą gwarancyjną oraz przypiętym paragonem lub innym dowodem zakupu.
5. Reklamowany produkt należy oddać do naprawy w stanie czystym.
6. Podstawowym sposobem załatwienia reklamacji jest naprawa produktu przywracająca jego wartość użytkową.
7. Fakt i datę wykonania naprawy gwarancyjnej Serwis poświadcza na uniwersalnej karcie gwarancyjnej.
8. Gwarancja obowiązuje na terenie Rzeczypospolitej Polskiej.
9. Gwarancja przysługuje jedynie pierwotnemu nabywcy i nie podlega przeniesieniu na inne osoby lub podmioty.
10. Gwarancja na sprzedany produkt nie wyłącza, nie ogranicza ani nie zawiesza uprawnień kupującego wynikających z niezgodności towaru z umową.
11. Wszelkie inne sprawy i spory będą rozstrzygane przez odpowiedni sąd.
12. Zalecamy przechowywanie oryginalnego opakowania w celu zabezpieczenia produktu przed uszkodzeniami mogącymi nastąpić podczas transportu do Serwisu.
13. Gwarancja nie obejmuje:
 - uszkodzeń powstałych w wyniku niewłaściwego przechowywania
 - uszkodzeń mechanicznych i termicznych powstałych w wyniku niewłaściwego użytkowania, bądź użytkowania niezgodnego z instrukcją użytkowania
 - zmiany koloru (odbarwienia) tkaniny przy silnym nasłonecznieniu lub stosowaniu niewłaściwych środków chemicznych
 - rozdarcia tkaniny wynikającego z winy nabywcy
 - naturalnego zużycia elementów będącego wynikiem eksploatacji
 - sytuacji, w której produkt nie został dostarczony do Serwisu w komplecie z oryginalnym dowodem zakupu
 - uszkodzeń powstałych w wyniku upadku
 - prób naprawy produktu lub jakichkolwiek zmian konstrukcyjnych wykonywanych przez osoby trzecie

| data zgłoszenia | data naprawy | opis uszkodzenia | pieczętka serwisu |
|-----------------|--------------|------------------|-------------------|
| | | | |

data sprzedaży

pieczętka i podpis sprzedawcy



Dowiedz się więcej o tym produkcie i marce Caretero.
Zeskanuj kod QR.

PRODUCENT:

IKS 2 - Centrum Dystrybucji Artykułów Dziecięcych
ul. Rybnicka 9, 43-190 Mikołów, Polska
+48 32 226 06 06
e-mail: caretero@caretero.pl, www.caretero.pl

Learn more about brand Caretero.
Scan the code QR.

PRODUCER:

IKS 2 - Children's Goods Distribution Centre
9 Rybnicka Street, 43-190 Mikolow, Poland
+48 32 226 06 06
e-mail: caretero@caretero.pl, www.caretero.pl

Erfahren Sie mehr über das Produkt und die Marke!

HERSTELLER:

IKS 2 - Children's Goods Distribution Centre
Rybnicka 9 Strasse, 43-190 Mikolow, Polen
+48 32 226 06 06
e-mail: caretero@caretero.pl, www.caretero.pl